

Huid in de klas

Werkbladen voor groep 3/4

van:

Ontwikkeld door Huid Nederland i.s.m. dermatologen, verpleegkundig specialisten, huidtherapeuten (NVH), vertegenwoordigers van patiëntenverenigingen, leerkrachten, een schoolleider en een didacticus.

© Huid Nederland, 2024.

LES 1

Hoe ziet de huid eruit

Deze puzzel gaat over het verhaal van *Joris en de tijger*.
Noteer de juiste woorden. Enkele letters zijn al ingevuld.

1	dier dat vervelt
2	jongen met droge huid
3	dier met giftige huid
4	dier dat niet kan zweten
5	dier met strepen op de huid

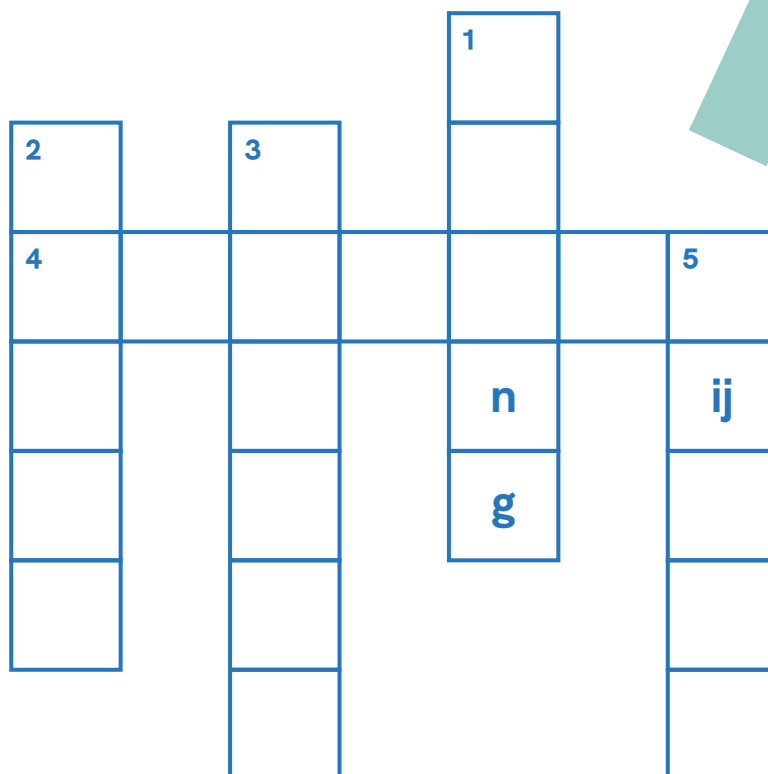

LES 2

Verzorging van de huid

1. Hoe wordt je huid schoon? Kies de twee goede plaatjes en kleur ze.

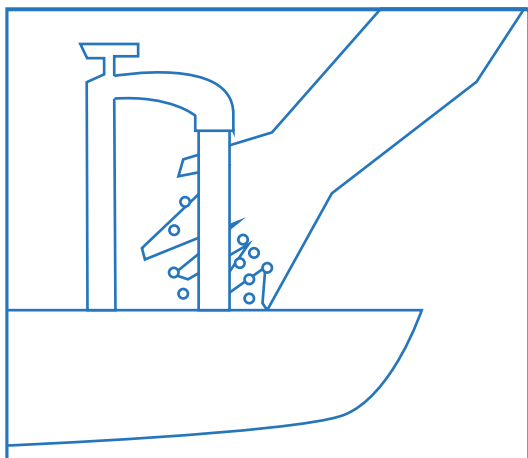





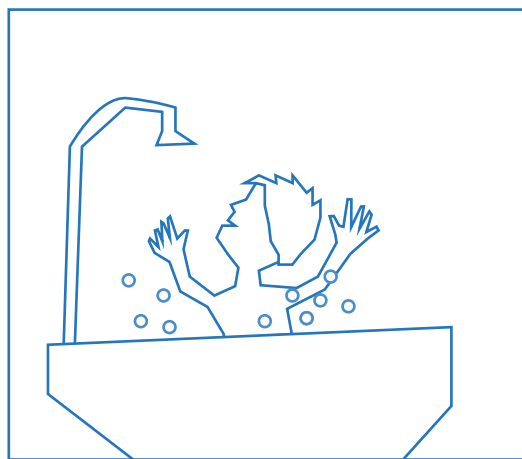

2. Schrijf deze vier woorden onder de juiste tekeningen hierboven.

bad

kraan

modder

voetballen

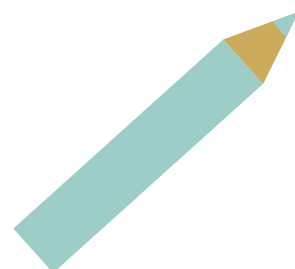

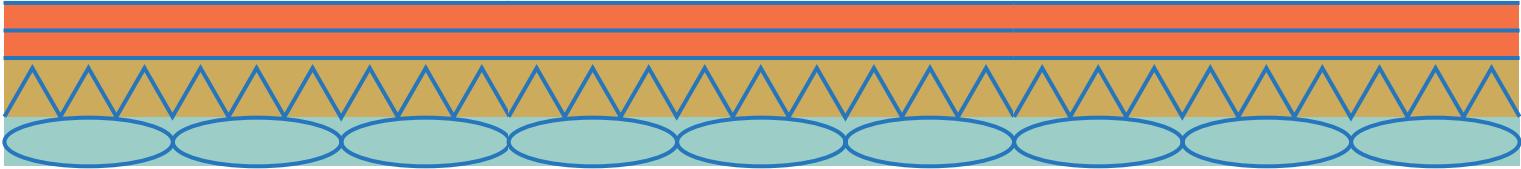

3. Wat gebeurt er eerst? Zet daar een 1. Vul dan ook 2, 3 en 4 in.

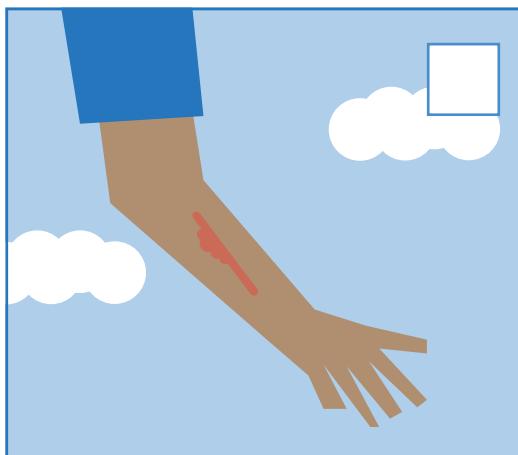
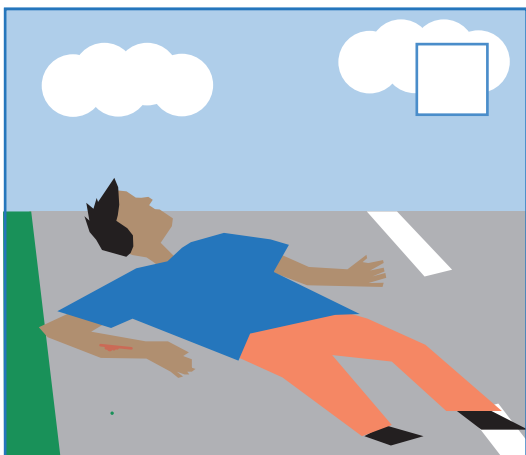
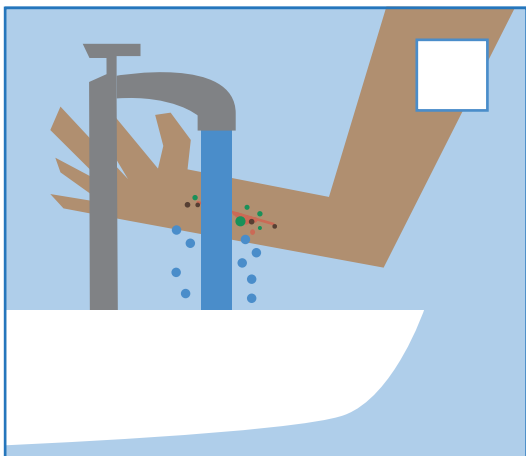

4. Omcirkel een pleister waarvan de kleur het beste past bij jouw huidskleur.

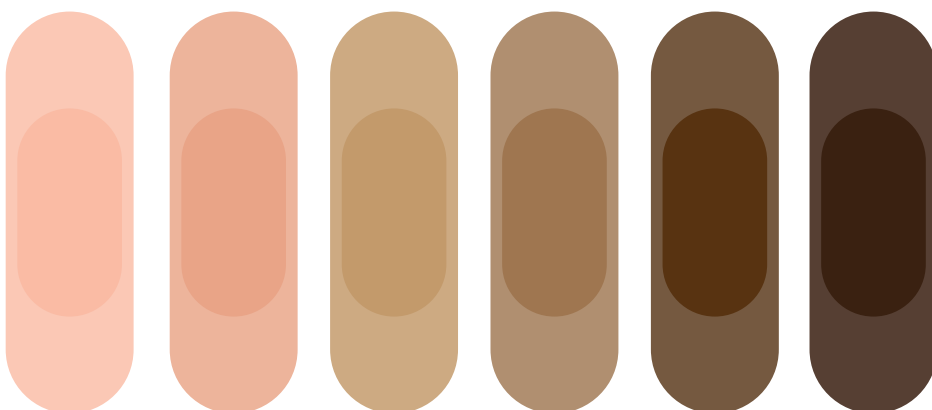

5. Zoek de tien woorden in de woordzoeker. Streep ze door.

bacterie	ontsteking
bad	pleister
gezond	vet
huidskleur	wond
kraan	zeep

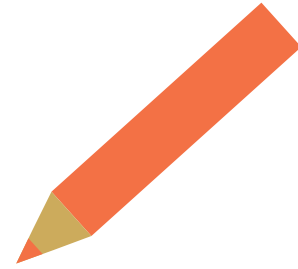

p	q	v	e	t	h	o	p	z	ee	p
l	w	n	m	b	ui	i	k	r	aa	n
ei	e	w	l	v	d	u	g	d	b	x
s	r	o	n	t	s	t	e	k	i	ng
t	t	n	a	s	k	y	z	f	n	z
e	y	d	p	g	l	t	o	g	m	b
r	u	i	o	e	eu	r	n	h	l	a
b	a	c	t	e	r	ie	d	j	k	d

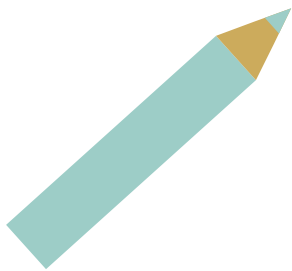

LES 3

Tijdelijke huidproblemen

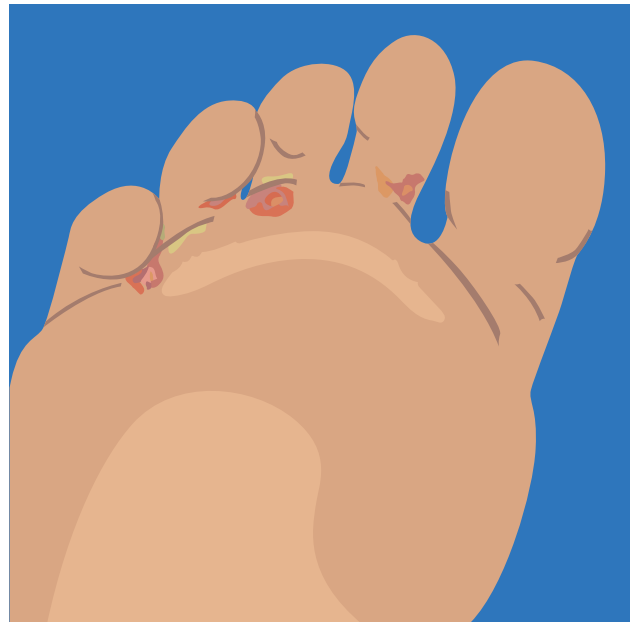

LES 4

Bescherm je huid tegen de zon

Materiaal: werkblad les 4

Bekijk de acht plaatjes en acht woorden.

1. Noteer de woorden onder de juiste plaatjes.
2. Met welke (vier) dingen kun je jezelf beschermen tegen zonnebrand?
Zet een rondje om die (vier) dingen.







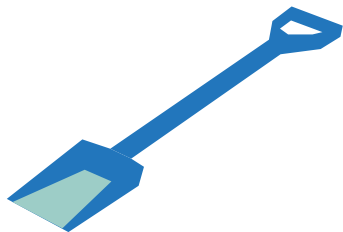









- Bril
- Emmer
- Fles
- Hoed
- Parasol
- Schep
- Schoenen
- Shirt

LES 5

Langdurige huidproblemen

1 Omcirkel de juiste woorden.



a Deze aandoening heet **mazelen / muggenbult / reuzenmoedervlekken**

Deze aandoening is **wel / niet** besmettelijk

Deze aandoening duurt **kort / een tijdje / heel lang**



b Deze aandoening heet **mazelen / muggenbult / reuzenmoedervlekken**

Deze aandoening is **wel / niet** besmettelijk.

Deze aandoening duurt **kort / een tijdje / lang**

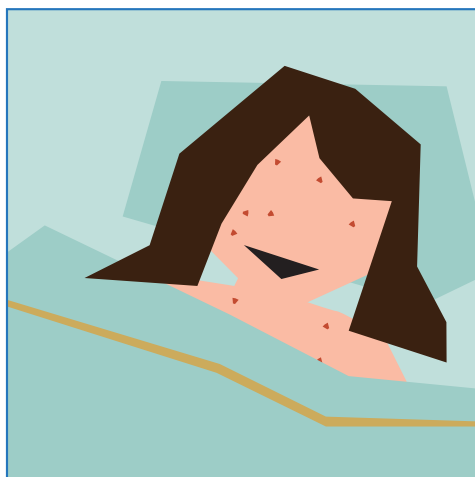

c Deze aandoening heet **mazelen / muggenbult / reuzenmoedervlekken**

Deze aandoening is **wel / niet** besmettelijk

Deze aandoening duurt **kort / een tijdje / heel lang**

Langdurige huidproblemen

2 Omcirkel de juiste woorden.



a Deze aandoening heet:
eczeem / psoriasis / vitiligo

Deze aandoening is
wel / niet besmettelijk.

Deze aandoening duurt
kort / een tijdje / lang

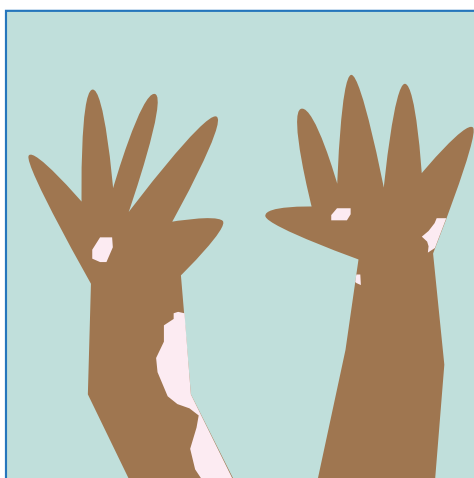

b Deze aandoening heet:
eczeem / psoriasis / vitiligo

Deze aandoening is
wel / niet besmettelijk.

Deze aandoening duurt
kort / een tijdje / lang



c Deze aandoening heet:
eczeem / psoriasis / vitiligo

Deze aandoening is
wel / niet besmettelijk.

Deze aandoening duurt
kort / een tijdje / lang